

La clôture mobile permet de sécuriser vos chantiers contre l'intrusion et de protéger votre personnel et les riverains des dangers du chantier.

Installation rapide et encombrement minimum sur la voie publique, personnalisable, elle vous permet de **respecter les chartes graphiques des villes** et de communiquer sur votre chantier.



Clôture bardée perforée CMB 120P

CARACTÉRISTIQUES

- Pour la protection des piétons lors des chantiers et des manifestations.
- Bardage anti affiche perforé RAL 7011
- Crochet anti soulèvement.
- Possibilités de marquage, personnalisation des couleurs, logo, voire pliage.
- U de coiffe amovible pour un remplacement simple et rapide des éléments.
- Personnalisation du U de coiffe (poinçonnage numérique ou étiquette)

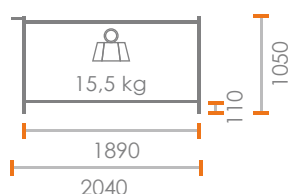

Clôture bardée perforée CMB 220P

CARACTÉRISTIQUES

- Pour la protection des piétons lors des chantiers et des manifestations.
- Bardage anti affiche perforé RAL 7011
- Crochet anti soulèvement.
- Possibilités de marquage, personnalisation des couleurs, logo, voire pliage.
- U de coiffe amovible pour un remplacement simple et rapide des éléments.
- Personnalisation du U de coiffe (poinçonnage numérique ou étiquette)

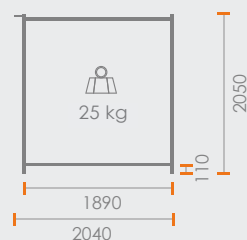

Clôture grillagée bardée perforée CMGB 220P



CARACTÉRISTIQUES

- Pour la protection des piétons lors des chantiers.
- Fenêtre de vision grillagée.
- Bardage anti affiche perforé RAL 7011
- Crochet anti soulèvement.
- Possibilités de marquage, personnalisation des couleurs, logo, voire pliage.
- U de coiffe amovible : remplacement simple et rapide des éléments.
- Personnalisation du U de coiffe (poinçonnage numérique ou étiquette)
- Grillagée toute hauteur, anti-intrusion

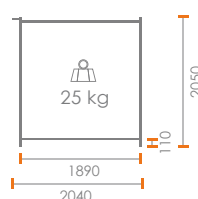

Panneau d'informations chantier



CARACTÉRISTIQUES

- Alu dibond
- Péllicule anti-graffiti
- Coupe au format
- Résiste aux UV
- Percement aux angles



La clôture mobile permet de sécuriser vos chantiers contre l'intrusion et de protéger votre personnel et les riverains des dangers du chantier.

Installation rapide et encombrement minimum sur la voie publique, personnalisable, elle vous permet de **respecter les chartes graphiques des villes** et de communiquer sur votre chantier.

Clôture bardée CMB 120

CARACTÉRISTIQUES

- Pour la protection des piétons lors des chantiers et des manifestations.
- Bardage anti affiche **20 teintes disponibles**.
- Crochet anti soulèvement.
- Possibilités de marquage, personnalisation des couleurs, logo, voire pliage.
- U de coiffe amovible pour un remplacement simple et rapide des éléments.

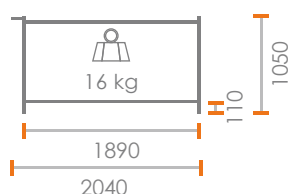

Clôture bardée CMB 220 AA / 220 ECO

CARACTÉRISTIQUES

- Pour la protection des piétons lors des chantiers et des manifestations.
- Bardage anti affiche **20 teintes disponibles**.
- Crochet anti soulèvement.
- Possibilités de marquage, personnalisation des couleurs, logo, voire pliage.
- U de coiffe amovible pour un remplacement simple et rapide des éléments.

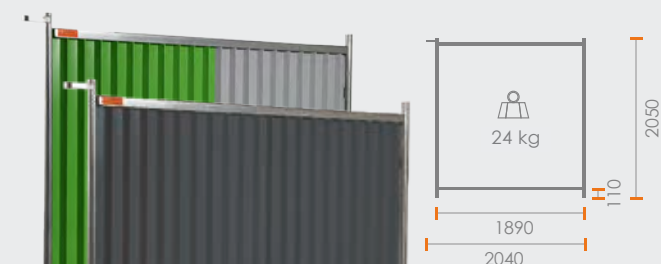

Clôture grillagée bardée CMGB 220 / 235



CARACTÉRISTIQUES

- Pour la protection des piétons lors des chantiers.
- Fenêtre de vision grillagée.
- Bardage anti affiche **20 teintes disponibles**.
- Crochet anti soulèvement.
- Possibilités de marquage, personnalisation des couleurs, logo, voire pliage.
- U de coiffe amovible : remplacement simple et rapide des éléments.
- Grillagée toute hauteur, anti-intrusion

Disponible en 2 tailles :

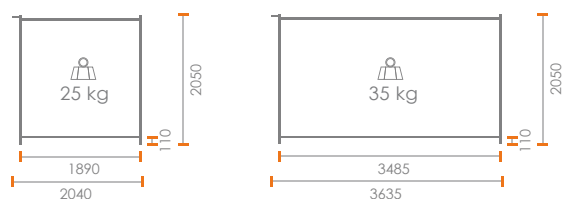

Clôture grillagée CMGR 120 / 135 / 220 / 235



CARACTÉRISTIQUES

- Pour la protection des piétons lors des chantiers.
- Crochet anti soulèvement.
- Jambe de force en option.

Disponible en 4 tailles :

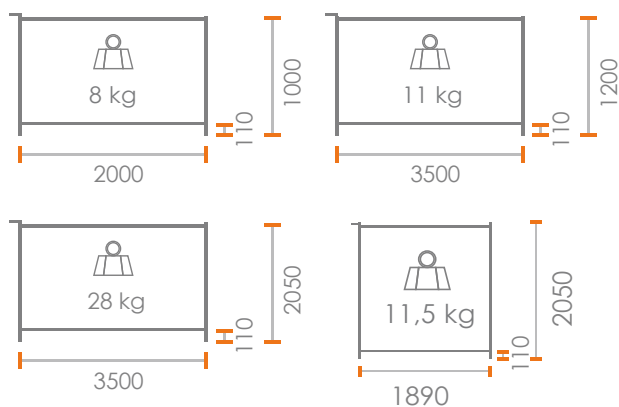

CLÔTURES COMMUNICANTES

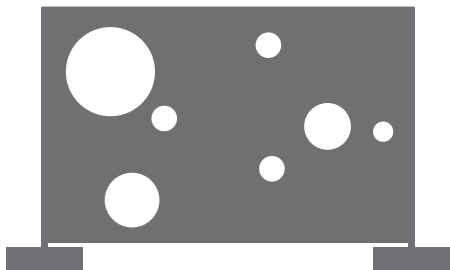

Les palissades communicantes sont nées de la transformation des clôtures mobiles afin de communiquer sur le chantier tout en gardant la mobilité et un minimum d'encombrement.

Découvrez nos modèles et trouvez celui adapté à votre projet.

Clôture communicante cassette CMB / 120 K7 / 210 K7 / 220 K7

CARACTÉRISTIQUES

- Pour la protection des piétons lors des chantiers et manifestations.
- Cassette pour communication adhésive
- Crochet anti-soulèvement.
- Possibilités de marquage, personnalisation des couleurs, logo, voire pliage
- U de coiffe amovible pour un remplacement simple et rapide des éléments
- Fourniture et pose d'adhésifs sur mesure

Disponible en 4 modèles :

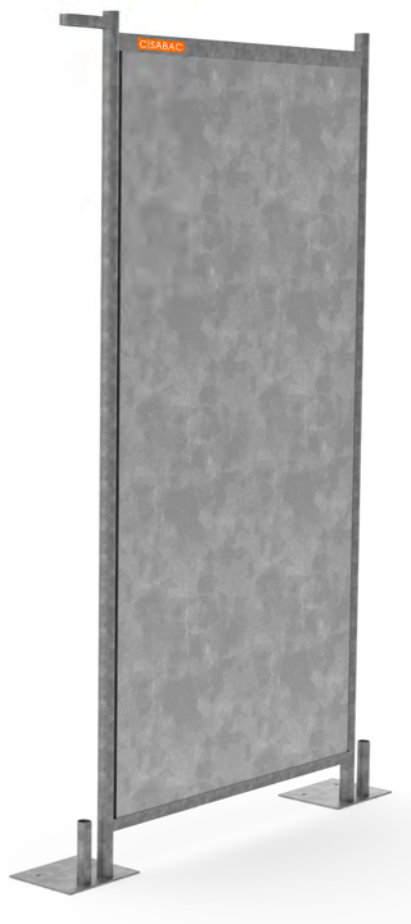
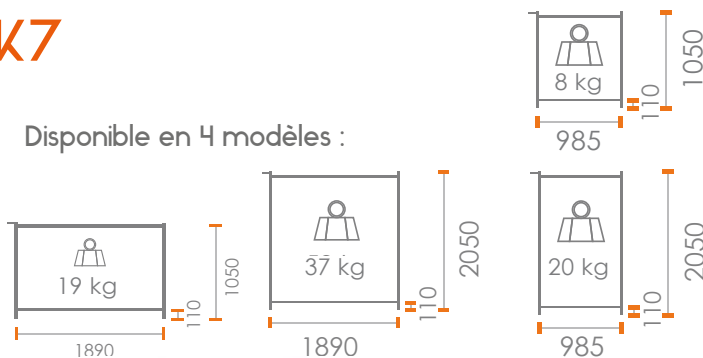

Clôture communicante grillagée cassette

CMG 220 K7 / 235 K7

CARACTÉRISTIQUES

- Pour la protection des piétons lors des chantiers.
- Fenêtre de vision grillagée
- Casette pour communication adhésive
- Crochet anti-soulèvement.
- Possibilités de marquage, personnalisation des couleurs, logo, voire pliage
- U de coiffe amovible pour un remplacement simple et rapide des éléments
- Fourniture et pose d'adhésifs sur mesure

Disponible en 3 tailles :

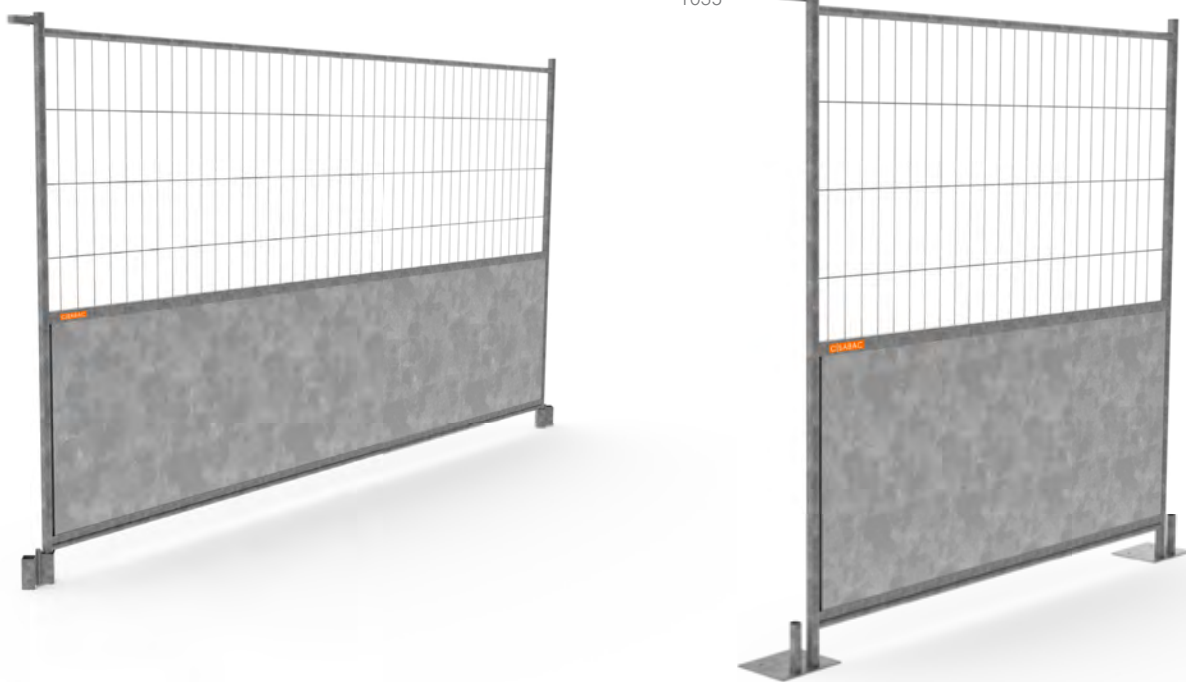
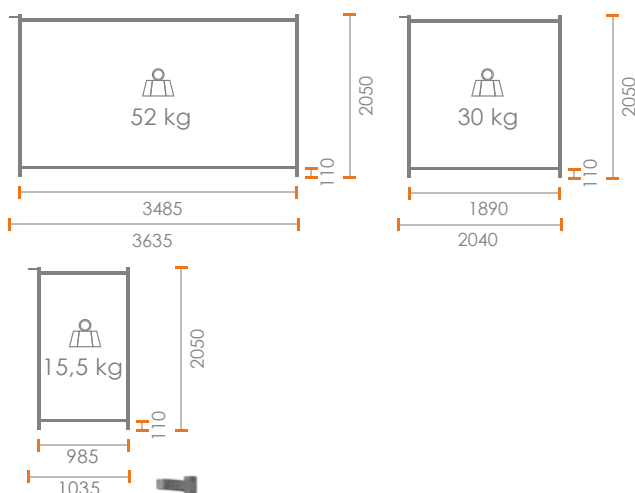

LES PRODUITS



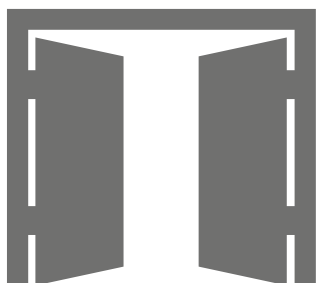

Nous fabriquons sur mesure (dimensions, fixation, couleur) grâce à l'expérience de nos ateliers, portails, portillons, passages couverts et autres racks.

Portail battant grillagé ou bardé

CARACTÉRISTIQUES

- Pour garantir un accès sécurisé aux chantiers.
- Entièrement grillagé ou bardé anti-affiche **20 teintes disponibles.**
- Ouverture à 180°
- Passage entre poteaux jusqu'à 8m
- Possibilité de portail à 1 vantail jusqu'à 4m
- Possibilité de combiner deux portails pour une ouverture doublée (poteau central amovible)

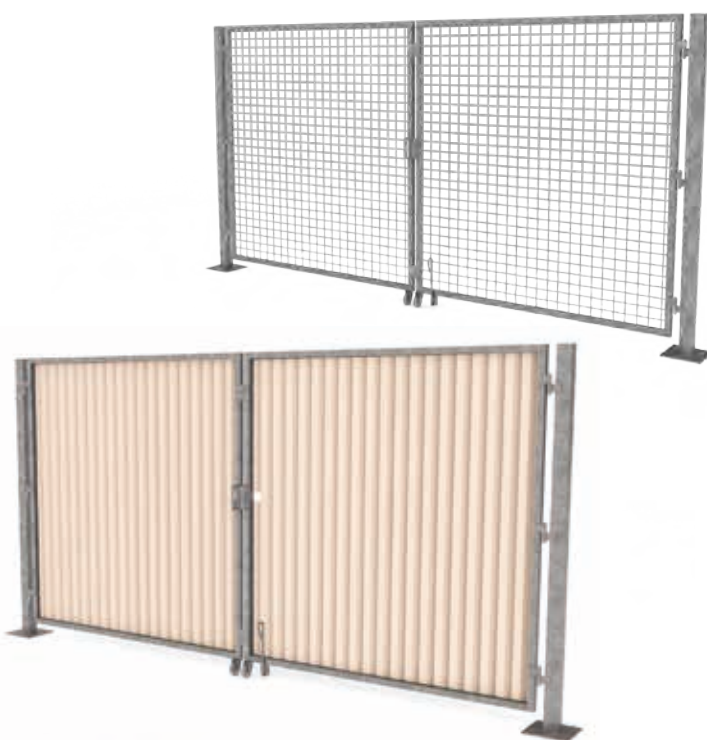

Portail battant grillagé bardé

CARACTÉRISTIQUES

- Pour garantir un accès sécurisé aux chantiers.
- Grillagé et bardé anti-affiche **20 teintes disponibles.**
- Ouverture à 180°
- Passage entre poteaux jusqu'à 8m
- Possibilité de portail à 1 vantail jusqu'à 4m
- Possibilité de combiner deux portails pour une ouverture doublée (poteau central amovible)



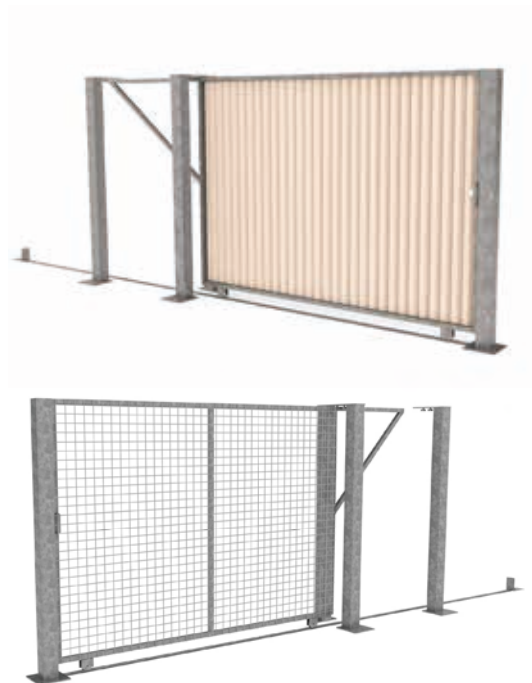

Portail coulissant grillagé ou bardé

CARACTÉRISTIQUES

- Pour garantir un accès sécurisé aux chantiers.
- Entièrement grillagé ou bardé anti-affiche
- **20 teintes disponibles.**
- Idéal pour une ouverture gain de place
- Passage entre poteaux jusqu'à 8m, au-delà nous consulter
- Possibilité de combiner deux portails pour une ouverture doublée (poteau central amovible)

Portail coulissant grillagé bardé

CARACTÉRISTIQUES

- Pour garantir un accès sécurisé aux chantiers.
- Grillagé et bardé anti-affiche **20 teintes disponibles.**
- Idéal pour une ouverture gain de place
- Passage entre poteaux jusqu'à 8m, au-delà nous consulter
- Possibilité de combiner deux portails pour une ouverture doublée (poteau central amovible)

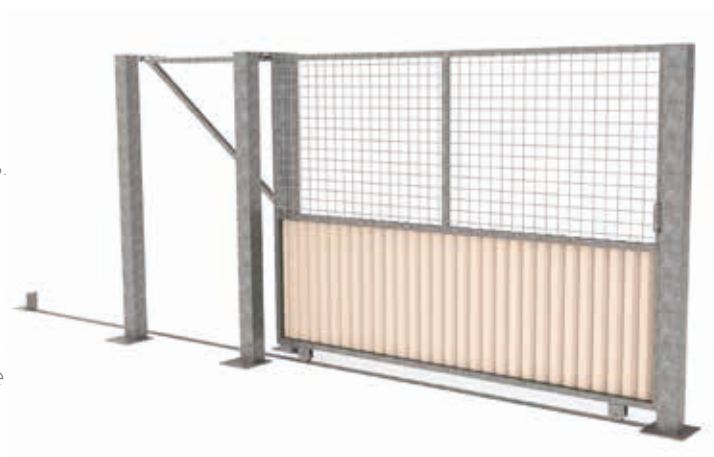

Portillon grillagé, bardé ou grillagé bardé

CARACTÉRISTIQUES

- Pour garantir un accès piéton sécurisé aux chantiers.
- Entièrement grillagé, bardé anti-affiche ou grillagé et bardé anti-affiche **20 teintes disponibles.**
- Ouverture à 180°
- Large choix de verrous selon vos contraintes
- Fourniture et pose de digicode, barre anti-panique et serrure

Passage couvert grillagé bardé

Passage Couvert

CARACTÉRISTIQUES

- Protection totale du passage des piétons lors des chantiers - A cheviller
- Fenêtre de vision grillagée
- Bardage anti-affiche **20 teintes disponibles**
- Couverture bardée en pente pour l'écoulement de l'eau - Toiture épaisseur 0.7 mm
- Possibilité de marquage, personnalisation des couleurs, logo
- Module de 2m de long x 1 à 3m de largeur sans encombrement ; hauteur 2m utile



Passage couvert

Passage Couvert Eco

CARACTÉRISTIQUES

- Protection totale du passage des piétons lors des chantiers - A cheviller
- Coûts maîtrisés
- Couverture bardée en pente pour l'écoulement de l'eau - Toiture épaisseur 0.7 mm
- Module de 2m de long x 1 à 3m de largeur sans encombrement ; hauteur 2m utile
- **Bardage côté rue 1m optionnel**
- Entraxe entre portiques maxi 3m
- Bois non compris

Rack de rangement

RACK

CARACTÉRISTIQUES

- Solutions simples pour permettre le transport et le rangement de vos clôtures mobiles et accessoires.
- Rack disponible en plusieurs dimensions. Contactez-nous pour plus d'informations.

Disponible en 3 dimensions :

